

KLINY

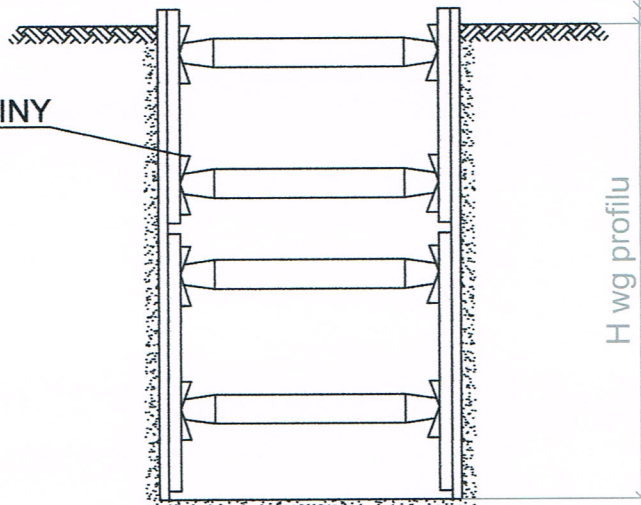

ROZPORY

NAKŁADKI

ODESKOWANIE

STAROSTWO
POWIATOWE W WOŁOMINIE
Wydział Budownictwa
ul. Prądzyńskiego 3
tel. 787-43-01 w 106, 107, 110, 114

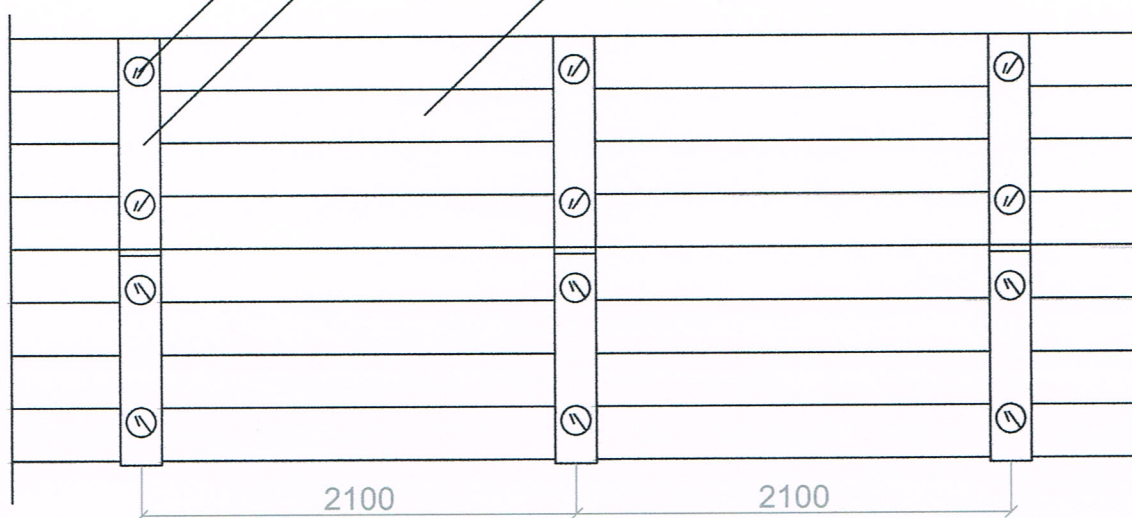

ODESKOWANIE WYKONAĆ Z DREWNA GRUBOŚCI 50mm LUB
ATESTOWANYCH WYPRASEK METALOWYCH ORAZ DREWNIANYCH
NAKŁADEK (GRUB. 50mm)

ROZPORY Z BALI DREWNIANYCH KAŻDORAZOWO PRZYCINAĆ DO
SZEROKOŚCI WYKOPU LUB STOSOWAĆ ATESTOWANE ROZPORY
ROZKRĘCANE

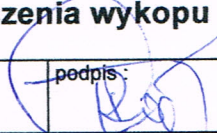
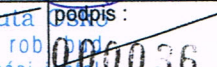
		AQUA Tomasz Grot Stanisławów Pierwszy ul. Wojskiego 11 05-126 Nieporęt grottomasz@o2.pl	
ZAMAWIAJĄCY	Przedsiębiorstwo Wodociągów i Kanalizacji sp. z o. o. ul. Graniczna 1 05 – 200 Wołomin	Umowa NR : 13/6/2013	
OBIEKT:	Projekt budowlany sieci kanalizacji sanitarnej wraz z urządzeniem kanalizacji sanitarnej w ulicy Kościelnej w działkach nr ewidencyjny 125/21, 125/22 obr. 24, 112/5, 112/6 obr. 25, 1/2, 1/3 obr. 31 w Wołominie	Stadium : Projekt Budowlany	
NAZWA RYSUNKU	Schemat zabezpieczenia wykopu		
PROJEKTANT	inż. Tomasz Grot Wa - 243/01	podpis: 	
SPRAWDZAJĄCY	inż. Grażyna Danuta Upr. bud. do 10.1.1 kier. rob. nieograniczonej w specjalności	podpis:  000036	
MIEJSCOWOŚĆ DATA	Stanisławów Pierwszy Marzec 2013 r. 4 i Wa-995/94	Technologia	
SKALA	-----	NR. RYS.	5.0

Nr ewid.uprawnień Wa-243/01

DECYZJA NR 370 /U/01

Na podstawie art. 13 i 14 ustawy z dnia 7 lipca 1994 r. Prawo budowlane (Dz.U.Nr 89 z 1994 r. poz. 414) z późn. zm. oraz § 9 rozporządzenia Ministra Gospodarki Przestrzennej i Budownictwa z dnia 30 grudnia 1994 r. w sprawie samodzielnych funkcji technicznych w budownictwie (Dz.U.Nr 8 z 1995 r. poz. 38), w związku z art. 104 § 1 i 2 Kpa, po rozpatrzeniu wniosku Pana inż. Tomasza Grot, na podstawie dokumentów stwierdzających wymagane wykształcenie i praktykę zawodową oraz na podstawie pozytywnej oceny z egzaminu na uprawnienia budowlane złożonego przed Komisją egzaminacyjną,-

N A D A J Ę

Panu Tomaszowi Grot
inżynierowi inżynierii środowiska
ur. dnia 16 października 1959 r. w Warszawie

STAROSTWO
POWIATOWE W WOŁOMINIE
Wydział Budownictwa
05-200 Wołomin, ul. Prądzyńskiego 3
tel. 787-43-01 w 106, 107, 110, 114

**UPRAWNIENIA BUDOWLANE DO PROJEKTOWANIA
BEZ OGRANICZEŃ
W SPECJALNOŚCI INSTALACYJNEJ
W ZAKRESIE SIECI, INSTALACJI I URZĄDZEŃ:
WODOCIĄGOWYCH I KANALIZACYJNYCH,
CIEPLNYCH, WENTYLACYJNYCH I GAZOWYCH**

Zgodnie z § 4 ust. 2 rozporządzenia Ministra Gospodarki Przestrzennej i Budownictwa z dnia 30 grudnia 1994 r. uprawnienia budowlane do projektowania bez ograniczeń stanowią również podstawę do sprawdzania projektów budowlanych w specjalności objętej tymi uprawnieniami.

UZASADNIENIE

W związku z potwierdzeniem przez Komisję egzaminacyjną, powołaną przez Wojewodę Mazowieckiego Zarządzeniem Nr 128 z dnia 12 czerwca 2001 r., posiadania przez Pana inż. Tomasza Grot wymaganego prawem wykształcenia oraz praktyki zawodowej koniecznej do uzyskania uprawnień budowlanych w powyższej specjalności i po uzyskaniu pozytywnego wyniku z egzaminu na uprawnienia budowlane - orzeczono jak w sentencji.

Od niniejszej decyzji przysługuje odwołanie do Głównego Inspektora Nadzoru Budowlanego w terminie 14 dni od daty otrzymania decyzji za pośrednictwem Wojewody Mazowieckiego.



Z up. Wojewody Mazowieckiego
ARCHITEKT WOJEWÓDZKI
Barbara Łasińska
mgr inż. arch. Barbara Łasińska

000037

Nieporęt, dnia 17 marca 2013 r.

Projektant
Tomasz Grot
ul. Wojskiego 11
Stanisławów Pierwszy
05-126 Nieporęt

OŚWIADCZENIE

Zgodnie z treścią Ustawy z dnia 7 lipca 1994 r. – Prawo budowlane (jednolity tekst z 2003 r.Dz. U. Nr 207, poz 2016 z późniejszymi zmianami) oświadczam, że Projekt budowlany sieci kanalizacji sanitarnej wraz z urządzeniem kanalizacji sanitarnej w ulicy Kościelnej w działkach nr ewidencyjny 125/21, 125/22 obr. 24, 112/6 obr. 25, 1/2, 1/3 obr. 31 w Wołominie jest kompletny, został wykonany prawidłowo z punktu widzenia celu, jakiemu ma służyć i w odniesieniu do art. 20 Prawa Budowlanego został wykonany zgodnie z przepisami i zasadami wiedzy technicznej.

STAROSTWO
POWIATOWE W WOŁOMINIE
Wydział Budownictwa
05-200 Wołomin, ul. Prądyńskiego 3
tel. 787-43-01 w 106 107 110, 114

Projektant : inż. Tomasz Grot

PROJEKTANT
inż. Tomasz Grot
UPRAWNIENIA BUDOWLANE DO PROJEKTOWANIA
BEZ OGRANICZEN
w specjalności instalacyjnej w zakresie sieci, instalacji i urządzeń:
wodociągowych i kanalizacyjnych,
ciepłych, wentylacyjnych i gazowych
Nr oświ. Wa-243/01

Upr. bud. Wa – 243/01

000039

Nr ewidencyjny Wa-507/94

STWIERDZENIE POSIADANIA PRZYGOTOWANIA ZAWODOWEGO
do pełnienia samodzielnej funkcji technicznej w budownictwie

Na podstawie art. 18 ust. 5 i art. 57 ust. 3 ustawy z dnia 24 października 1974 r. — Prawo budowlane (Dz. U. Nr 38, poz. 229) oraz § 2 ust.1 pkt 1, § 13 ust.1 pkt 4 lit."a"

rozp. Ministra Gospodarki Terenowej i Ochrony Środowiska z dnia 20.II.1975 r. w sprawie samodzielnych funkcji technicznych w budownictwie (Dz. U. Nr 8, poz. 46 z późn. zmianami).

STWIERDZAM

że Ob. GRAŻYNA DANUTA OŚKÓ c.Wacława
magister inżynier inżynierii środowiska

urodzony(a) dnia 20 lutego 1959 r. Dębówka

posiada przygotowanie zawodowe do pełnienia samodzielnej funkcji technicznej
projektanta

w specjalności instalacyjno-inżynierskiej w zakresie sieci
sanitarnych:

do sporządzania projektów sieci wodociągowych, kanalizacyjnych gazowych i ciepłych uzbrojenia terenu.-

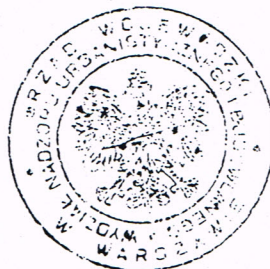

Z up. WÓJEWODY WARSZAWSKIEGO
mgr inż. Andrzej Zbigniew Gładki
p.o. DYREKTORA WYDZIAŁU
Nadzoru Urbanistycznego i Budowlanego

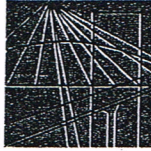

MAZOWIECKA
OKRĘGOWA
I Z B A
INŻYNIERÓW
BUDOWNICTWA

Warszawa, 11 grudnia 2012

Zaświadczenie

Pani **GRAŻYNA DANUTA OŚKO**

miejsce zamieszkania:

ul. **BRZozowa 24 A**

05-230 Kobyłka

jest członkiem Mazowieckiej Okręgowej Izby Inżynierów Budownictwa

o numerze ewidencyjnym: **MAZ/IS/1234/01**

i posiada wymagane ubezpieczenie od odpowiedzialności cywilnej.

Niniejsze zaświadczenie jest ważne

od dnia: **1 stycznia 2013 r.** do dnia: **31 grudnia 2013 r.**

**STAROSTWO
POWIATOWE W WOŁOMINIE**
Wydział Budownictwa
05-200 Wołomin, ul. Prądyńskiego
tel. 787-43-01 w 106, 107, 110, 111

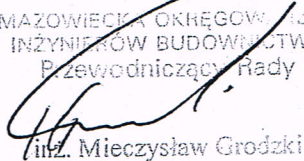
MAZOWIECKA OKRĘGOWA IZBA
INŻYNIERÓW BUDOWNICTWA
Przewodniczący Rady

inż. Mieczysław Grodzki

Biuro: ul. 1 Sierpnia 36B, 02-134 Warszawa, tel. 22 868 35 35, 22 868 35 81, 22 868 35 82, fax 22 868 35 49, www.maz.pilb.org.pl e-mail: biuro@maz.pilb.org.pl
NIP 525-22-58-203. Dział Członkowski: tel. 22 878 04 11, 22 826 11 05, fax 22 300 99 00. Dział Szkoleń: tel. 22 828 34 10, 22 868 35 50
Komisja Kwalifikacyjna: tel. 22 878 04 03, 22 878 04 04, fax 22 826 28 67 w. 153

Kwiecień 2013 r.

Projektant sprawdzający
Grażyna Ośko
ul. Brzozowa 24
05-230 Kobyłka

OŚWIADCZENIE

Zgodnie z treścią Ustawy z dnia 7 lipca 1994 r. – Prawo budowlane (jednolity tekst z 2003 r. Dz. U. Nr 207, poz 2016 z późniejszymi zmianami) oświadczam, że Projekt budowlany j sieci kanalizacji sanitarnej wraz z urządzeniem kanalizacji sanitarnej w ulicy Kościelnej w działkach nr ewidencyjny 125/21, 125/22 obr. 24, 112/5, 112/6 obr. 25, 1/2, 1/3 obr. 31 w Wołominie jest kompletny, został wykonany prawidłowo z punktu widzenia celu, jakiemu ma służyć i w odniesieniu do art. 20 Prawa Budowlanego został wykonany zgodnie z przepisami i zasadami wiedzy technicznej.

Projektant sprawdzający: mgr inż. Grażyna Ośko

mgr inż. Grażyna Danuta Ośko
Upr. bud. do proj. i kier. rob. bud.
bez ograniczeń w specjalności instal.
inżynieryjnej w zakresie sieci sanitarnych
Nr Wa-507/94 i Wa-995/94

Upr. bud. Wa – 507/94

STAROSTWO
POWIATOWE W WOŁOMINIE
Wydział Budownictwa
05-200 Wołomin, ul. Prądzyskiego 3
tel. 787-43-01 w 106 107 110 114