

KLINY

0,15
H wg profilu

ROZPORY

NAKŁADKI

ODESKOWANIE

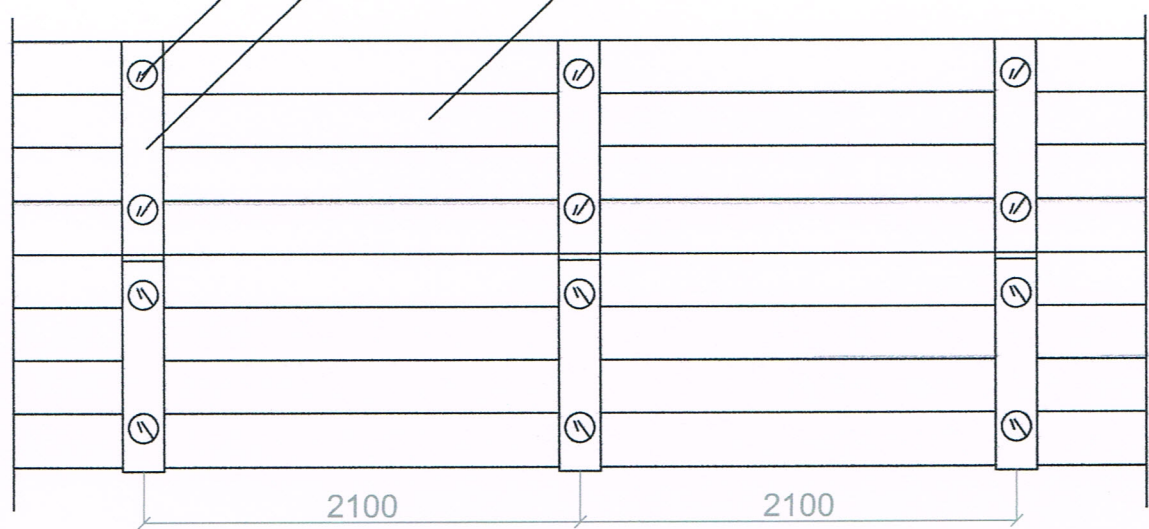

STAROSTWO
POWIATOWE W WOŁOMINIE
Wydział Budownictwa
05-200 Wołomin, ul. Prądyńskiego 3
tel. 787-43-01 w 106, 107, 110, 114

ODESKOWANIE WYKONAĆ Z DREWNA GRUBOŚCI 50mm LUB
ATESTOWANYCH WYPRASEK METALOWYCH ORAZ DREWNIANYCH
NAKŁADEK (GRUB. 50mm)

ROZPORY Z BALI DREWNIANYCH KAŻDORAZOWO PRZYCINAĆ DO
SZEROKOŚCI WYKOPU LUB STOSOWAĆ ATESTOWANE ROZPORY
ROZKRĘCANE

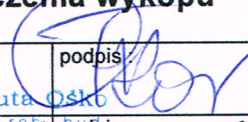
		AQUA Tomasz Grot Stanisławów Pierwszy ul. Wojskiego 11 05-126 Nieporęt grottomasz@o2.pl	
ZAMAWIAJĄCY	Przedsiębiorstwo Wodociągów i Kanalizacji sp. z o. o. ul. Graniczna 1 05 – 200 Wołomin	Umowa NR : 9/2/2013	
OBIEKT:	Projekt budowlany sieci kanalizacji sanitarnej wraz z urządzeniami kanalizacji sanitarnej w ulicy Kolejowej w działce nr ewidencyjny 207 obręb 09 i w ulicy Nadrzecznej w działkach nr ewidencyjny 112,113, 114 obręb 09 w m. Zagościńiec w gminie Wołomin.	Stadium : Projekt Budowlany	
NAZWA RYSUNKU	Schemat zabezpieczenia wykopu		
PROJEKTANT	inż. Tomasz Grot Wa: 243/01	podpis: 	
SPRAWDZAJĄCY	mgr inż. Danuta Osk bez ograniczeń w dziedzinie instalacji inżynierijnej w zakresie sieci sanitarnych	podpis : 000029	
MIEJSCOWOŚĆ DATA	Stanisławów Pierwszy Marzec 2013 r.	Technologia	
SKALA	-----	NR. RYS.	6.0

Nr ewid. uprawnień Wa-243/01

DECYZJA NR 370 /U/01

Na podstawie art. 13 i 14 ustawy z dnia 7 lipca 1994 r. Prawo budowlane (Dz.U.Nr 89 z 1994 r. poz. 414) z późn. zm. oraz § 9 rozporządzenia Ministra Gospodarki Przestrzennej i Budownictwa z dnia 30 grudnia 1994 r. w sprawie samodzielnych funkcji technicznych w budownictwie (Dz.U.Nr 8 z 1995 r. poz. 38), w związku z art. 104 § 1 i 2 Kpa, po rozpatrzeniu wniosku Pana inż. Tomasza Grot, na podstawie dokumentów stwierdzających wymagane wykształcenie i praktykę zawodową oraz na podstawie pozytywnej oceny z egzaminu na uprawnienia budowlane złożonego przed Komisją egzaminacyjną,-

N A D A J Ę

Panu Tomaszowi Grot
inżynierowi inżynierii środowiska
 ur. dnia 16 października 1959 r. w Warszawie

STAROSTWO
 POWIATOWE W WOŁOMINIE
 Wydział Budownictwa
 ul. Prądyńskiego 3
 tel. 787-43-01 w 106, 107, 110, 114

**UPRAWNIENIA BUDOWLANE DO PROJEKTOWANIA
 BEZ OGRANICZEŃ
 W SPECJALNOŚCI INSTALACYJNEJ
 W ZAKRESIE SIECI, INSTALACJI I URZĄDZEŃ:
 WODOCIĄGOWYCH I KANALIZACYJNYCH,
 CIEPLNYCH, WENTYLACYJNYCH I GAZOWYCH**

Zgodnie z § 4 ust. 2 rozporządzenia Ministra Gospodarki Przestrzennej i Budownictwa z dnia 30 grudnia 1994 r. uprawnienia budowlane do projektowania bez ograniczeń stanowią również podstawę do sprawdzania projektów budowlanych w specjalności objętej tymi uprawnieniami.

UZASADNIENIE

W związku z potwierdzeniem przez Komisję egzaminacyjną, powołaną przez Wojewodę Mazowieckiego Zarządzeniem Nr 128 z dnia 12 czerwca 2001 r., posiadania przez Pana inż. Tomasza Grot wymaganego prawem wykształcenia oraz praktyki zawodowej koniecznej do uzyskania uprawnień budowlanych w powyższej specjalności i po uzyskaniu pozytywnego wyniku z egzaminu na uprawnienia budowlane - orzeczono jak w sentencji.

Od niniejszej decyzji przysługuje odwołanie do Głównego Inspektora Nadzoru Budowlanego w terminie 14 dni od daty otrzymania decyzji za pośrednictwem Wojewody Mazowieckiego.



Z up. Wojewody Mazowieckiego
 ARCHITEKT WOJEWÓDZKI
 mgr inż. arch. Barbara Kasińska

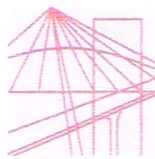

MAZOWIECKA
OKRĘGOWA
IZBA
INŻYNIERÓW
BUDOWNICTWA

Warszawa, 29 listopada 2012

Zaświadczenie

Pan TOMASZ GROT

miejsce zamieszkania:

ul. WOJSKIEGO 11, STANISŁAWÓW PIERWSZY

05-126 Nieporęt

jest członkiem Mazowieckiej Okręgowej Izby Inżynierów Budownictwa

o numerze ewidencyjnym: MAZ/IS/5083/01

i posiada wymagane ubezpieczenie od odpowiedzialności cywilnej.

Niniejsze zaświadczenie jest ważne

od dnia: *1 stycznia 2013 r.* do dnia: *31 grudnia 2013 r.*

MAZOWIECKA OKRĘGOWA IZBA
INŻYNIERÓW BUDOWNICTWA
Z-ca PRZEWODNICZĄCEGO
[Signature]
mgr inż. Jerzy Kotowski

STAROSTWO
POWIATOWE W WOJENIE
Wydział Budownictwa
05-200 Wolomin, ul. Prądy 11
tel. 787-43-01 w 106 107, 108 109, 110, 111, 112, 113, 114

Biuro: ul. 1 Sierpnia 36B, 02-134 Warszawa, tel. 22 868 35 35, 22 868 35 81, 22 868 35 82, fax 22 868 35 49, www.maz.piib.org.pl e-mail: biuro@maz.piib.org.pl
NIP 525-22-58-203, Dział Członkowski: tel. 22 878 04 11, 22 826 11 05, fax 22 300 99 00, 22 878 04 03, 22 878 04 04, 22 878 04 05, 22 878 04 06, 22 878 04 07, 22 878 04 08, 22 878 04 09, 22 878 04 10, 22 828 34 10, 22 868 35 50
Komisja Kwalifikacyjna: tel. 22 878 04 03, 22 878 04 04, fax 22 868 35 67 w. 153

000031

Nieporęt, dnia 20 marca 2013 r.

Projektant
Tomasz Grot
ul. Wojskiego 11
Stanisławów Pierwszy
05-126 Nieporęt

OŚWIADCZENIE

Zgodnie z treścią Ustawy z dnia 7 lipca 1994 r. – Prawo budowlane (jednolity tekst z 2003 r. Dz. U. Nr 207, poz 2016 z późniejszymi zmianami) oświadczam, że Projekt budowlany sieci kanalizacji sanitarnej wraz z urządzeniami kanalizacji sanitarnej w ulicy Kolejowej w działce nr ewidencyjny 207 obręb 09 i w ulicy Nadrzeczej w działkach nr ewidencyjny 112, 113, 114 obręb 09 w m. Zagósciniec w gminie Wołomin jest kompletny, został wykonany prawidłowo z punktu widzenia celu, jakiemu ma służyć i w odniesieniu do art. 20 Prawa Budowlanego został wykonany zgodnie z przepisami i zasadami wiedzy technicznej.

STAROSTWO
POWIATOWE W WOŁOMINIE
Wydział Budownictwa
05-200 Wołomin, ul. Prądzińskiego 3
tel. 787-43-01 w. 106, 107, 110, 114

Projektant : inż. Tomasz Grot

PROJEKTANT
inż. Tomasz Grot
UPRAWNIENIA BUDOWLANE DO PROJEKTOWANIA
BEZ OGRANICZENIA
w specjalności instalacyjnej w zakresie sieci, instalacji i urządzeń:
wodociągowych i kanalizacyjnych,
ciepłych, wentylacyjnych i gazowych
Nr ewid. Wa-243/01

Upr. bud. Wa – 243/01

000032

STWIERDZENIE POSIADANIA PRZYGOTOWANIA ZAWODOWEGO**do pełnienia samodzielnej funkcji technicznej w budownictwie**

Na podstawie art. 18 ust. 5 i art. 57 ust. 3 ustawy z dnia 24 października 1974 r. — Prawo budowlane (Dz. U. Nr 38, poz. 229) oraz § 2 ust.1 pkt 1, § 13 ust.1 pkt 4 lit."a"

rozp. Ministra Gospodarki Terenowej i Ochrony Środowiska z dnia 20.II.1975 r. w sprawie samodzielnych funkcji technicznych w budownictwie (Dz. U. Nr 8, poz. 46 z późn. zmianami).

STWIERDZAM

ze Ob. GRAŻYNA DANUTA OŚKÓ c.Wacława

magister inżynier inżynierii środowiska

urodzony(a) dnia 20 lutego 1959 r. Dębówka

posiada przygotowanie zawodowe do pełnienia samodzielnej funkcji technicznej

projektanta

w specjalności instalacyjno-inżynierskiej w zakresie sieci sanitarnych:

do sporządzania projektów sieci wodociągowych, kanalizacyjnych gazowych i ciepłych uzbrojenia terenu.-

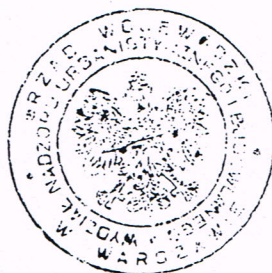

Z up. Wojewódzki Warszawski

mgr inż. Andrzej Złogowski

p.o. DYREKTORA WYDZIAŁU
Nadzoru Urbanistycznego i Budowlanego

82-100
POWIATOWE W WOŁOMINIE
Wydział Budownictwa
05-200 Wołomin, ul. Prądyńskiego 3
tel. 787-43-01 w 106 107 110, 114

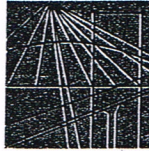

MAZOWIECKA
OKRĘGOWA
I Z B A
INŻYNIERÓW
BUDOWNICTWA

STAROSTWO
POWIATOWE W WOŁOMINIE
Wydział Budownictwa
05-200 Wołomin, ul. Prądzińskiego
tel. 787-42-01 w. 105, 107, 110, 111
e-mail: biuro@maz.plib.org.pl

Warszawa, 11 grudnia 2012

Zaświadczenie

Pani GRAŻYNA DANUTA OŚKO

miejsce zamieszkania:

ul. BRZozowa 24 A

05-230 KOBYŁKA

jest członkiem Mazowieckiej Okręgowej Izby Inżynierów Budownictwa

o numerze ewidencyjnym: MAZ/IS/1234/01

i posiada wymagane ubezpieczenie od odpowiedzialności cywilnej.

Niniejsze zaświadczenie jest ważne

od dnia: 1 stycznia 2013 r. do dnia: 31 grudnia 2013 r.

MAZOWIECKA OKRĘGOWA IZBA
INŻYNIERÓW BUDOWNICTWA
Przewodniczący Rady

[Podpis]
inż. Mieczysław Grodzki

Biuro: ul. 1 Sierpnia 36B, 02-134 Warszawa, tel. 22 868 35 35, 22 868 35 81, 22 868 35 82, 22 868 35 82, fax 22 868 35 49, www.maz.plib.org.pl e-mail: biuro@maz.plib.org.pl
NIP 525-22-58-203. Dział Członkowski: tel. 22 878 04 11, 22 826 11 05, fax 22 300 99 00. Dział Szkoleń: tel. 22 828 34 10, 22 868 35 50
Komisja Kwalifikacyjna: tel. 22 878 04 03, 22 878 04 04, fax 22 826 28 67 w. 153

Marzec 2013 r.

Projektant sprawdzający
Grażyna Ośko
ul. Brzozowa 24
05-230 Kobyłka

OŚWIADCZENIE

Zgodnie z treścią Ustawy z dnia 7 lipca 1994 r. – Prawo budowlane (jednolity tekst z 2003 r. Dz. U. Nr 207, poz 2016 z późniejszymi zmianami) oświadczam, że Projekt budowlany sieci kanalizacji sanitarnej wraz z urządzeniami kanalizacji sanitarnej w ulicy Kolejowej w działce nr ewidencyjny 207 obręb 09 i w ulicy Nadrzecznej w działkach nr ewidencyjny 112, 113, 114 obręb 09 w m. Zagoścień w gminie Wołomin jest kompletny, został wykonany prawidłowo z punktu widzenia celu, jakiemu ma służyć i w odniesieniu do art. 20 Prawa Budowlanego został wykonany zgodnie z przepisami i zasadami wiedzy technicznej.

STAROSTWO
POWIATOWE W WOŁOMINIE
Wydział Budownictwa
05-200 Wołomin, ul. Prądyńskiego 3
tel. 787-43-01 w 106, 107, 110, 114

Projektant sprawdzający: mgr inż. Grażyna Ośko

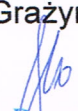
mgr inż. Grażyna Danuta Ośko
Upr. bud. do proj. i kier. rob. bud.
bez ograniczeń w specjalności instal.
inżynierskiej w zakresie sieci sanitarnych
Nr Wa-507/94 i Wa-995/94

Upr. bud. Wa – 507/94