

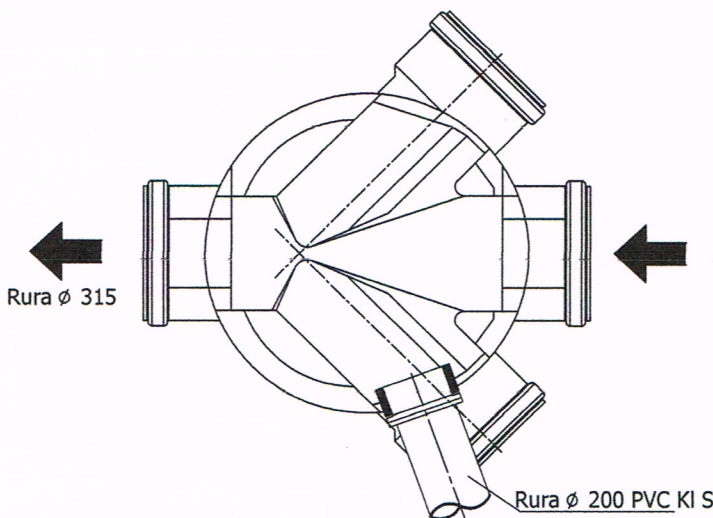

S1 Istniejąca studzienka kanalizacyjna z rurą trzonową $\phi 425$ - Schemat

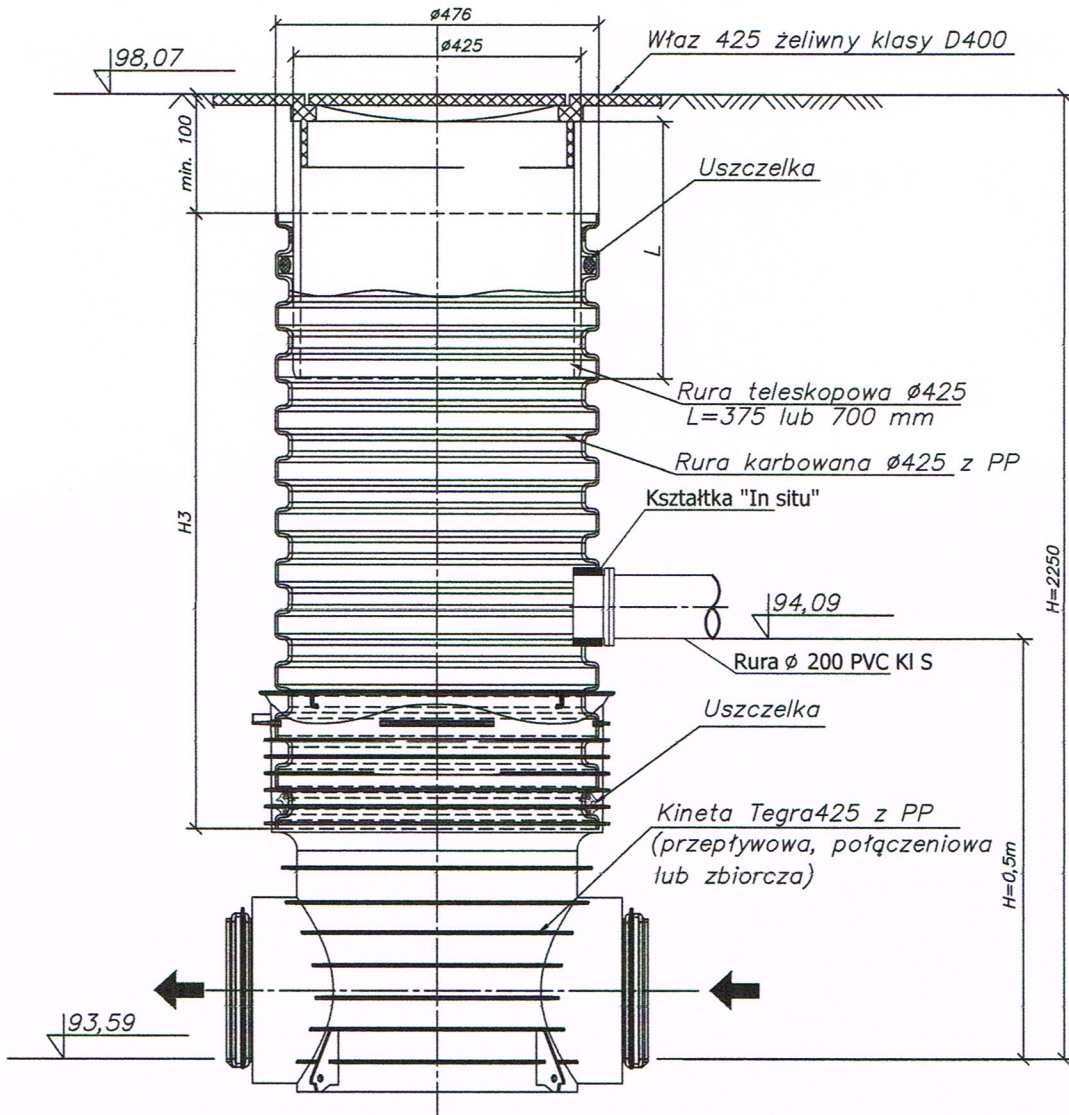

		AQUA Tomasz Grot Stanisławów Pierwszy ul. Wojskiego 11 05-126 Nieporęt grottomasz@o2.pl	
ZAMAWIAJĄCY	Przedsiębiorstwo Wodociągów i Kanalizacji sp. z o. o. ul. Graniczna 1 05 - 200 Wołomin	Umowa NR : 110/10/2013	
OBIEKT:	Projekt budowlany sieci kanalizacji sanitarnej w ul. Szosa Jadowska w Duczkach w gminie Wołomin w działce nr ewidencyjny 2 obręb 04	Stadium : Projekt Budowlany	
NAZWA RYSUNKU	Typowa studzienka kanalizacyjna z rurą trzonową $\phi 425$ niewłazowa - Schemat		
PROJEKTANT	inż. Tomasz Grot Wa - 243/01	podpis: 	
SPRAWDZAJĄCY	mgr inż. Grażyna Ośko Wa- 507/94	podpis: 	
MIEJSCOWOŚĆ DATA	Stanisławów Pierwszy Maj 2013 r.	Technologia	
SKALA	-----	NR. RYS.	3.0



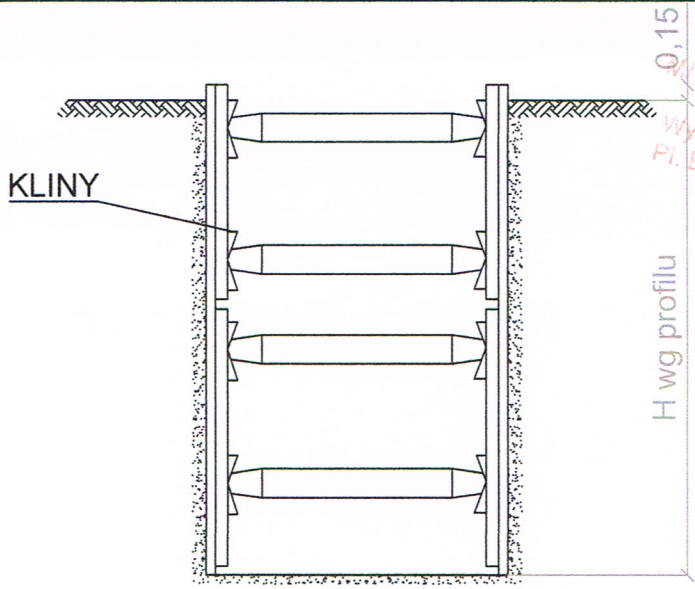

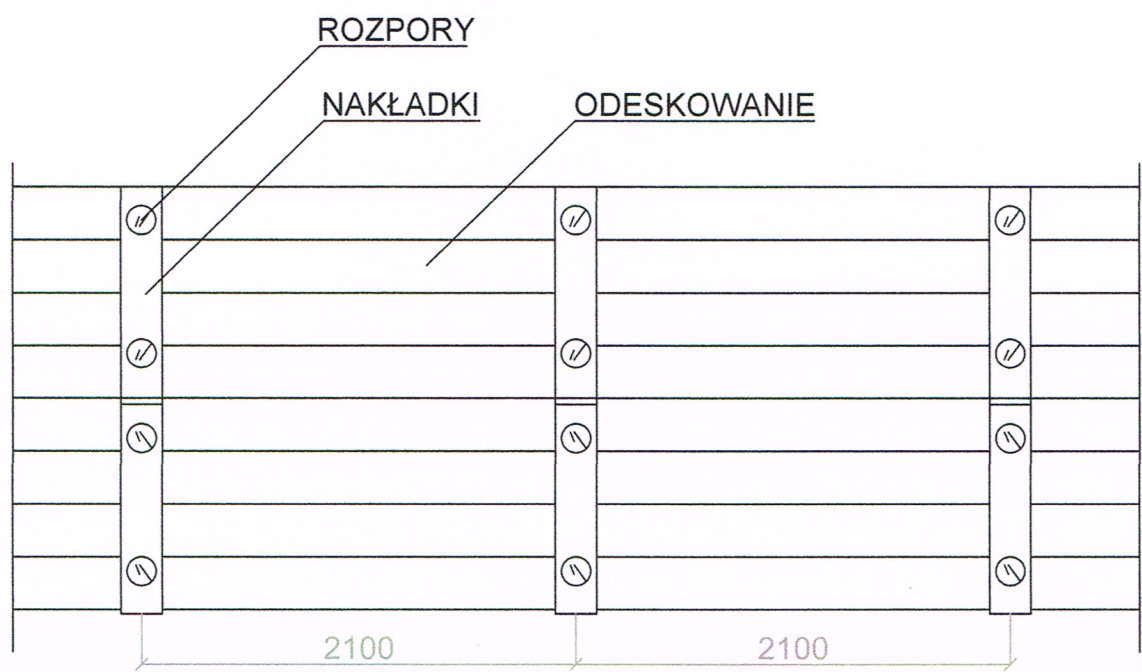
MAZOWIECKI URZĄD WOJEWÓDZKI
w Warszawie
Wydział Infrastruktury i Spółdzielczości
Pl. Bankowy 3/5, 00-950 Warszawa

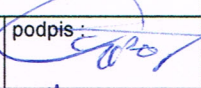

ODESKOWANIE WYKONAĆ Z DREWNA GRUBOŚCI 50mm LUB
ATESTOWANYCH WYPRASEK METALOWYCH ORAZ DREWNIANYCH
NAKŁADEK (GRUB. 50mm)

ROZPORY Z BALI DREWNIANYCH KAŻDORAZOWO PRZYCINAĆ DO
SZEROKOŚCI WYKOPU LUB STOSOWAĆ ATESTOWANE ROZPORY
ROZKRĘCANE

		AQUA Tomasz Grot Stanisławów Pierwszy ul. Wojskiego 11 05-126 Nieporęt grottomasz@o2.pl	
ZAMAWIAJĄCY	Przedsiębiorstwo Wodociągów i Kanalizacji sp. z o. o. ul. Graniczna 1 05 – 200 Wołomin	Umowa NR : 110/10/2013	
OBIEKT:	Projekt budowlany sieci kanalizacji sanitarnej w ul. Szosa Jadowska w Duczkach w gminie Wołomin w działce nr ewidencyjny 2 obręb 04	Stadium : Projekt Budowlany	
NAZWA RYSUNKU	Schemat zabezpieczenia wykopu		
PROJEKTANT	inż. Tomasz Grot Wa - 243/01	podpis : 	
SPRAWDZAJĄCY	mgr inż. Grażyna Ośko Wa- 507/94	podpis : 	
MIEJSCOWOŚĆ DATA	Stanisławów Pierwszy Maj 2013 r.	Technologia 4.1	
SKALA	-----	NR. RYS.	4.0

Nr ewid.uprawnień Wa-243/01

DECYZJA NR 370 /U/01

Na podstawie art. 13 i 14 ustawy z dnia 7 lipca 1994 r. Prawo budowlane (Dz.U.Nr 89 z 1994 r. poz. 414) z późn. zm. oraz § 9 rozporządzenia Ministra Gospodarki Przestrzennej i Budownictwa z dnia 30 grudnia 1994 r. w sprawie samodzielnych funkcji technicznych w budownictwie (Dz.U.Nr 8 z 1995 r. poz. 38), w związku z art. 104 § 1 i 2 Kpa, po rozpatrzeniu wniosku Pana inż. Tomasza Grot, na podstawie dokumentów stwierdzających wymagane wykształcenie i praktykę zawodową oraz na podstawie pozytywnej oceny z egzaminu na uprawnienia budowlane złożonego przed Komisją egzaminacyjną,-

N A D A J Ę

Panu Tomaszowi Grot
inżynierowi inżynierii środowiska
ur. dnia 16 października 1959 r. w Warszawie

**UPRAWNIENIA BUDOWLANE DO PROJEKTOWANIA
BEZ OGRANICZEŃ
W SPECJALNOŚCI INSTALACYJNEJ
W ZAKRESIE SIECI, INSTALACJI I URZĄDZEŃ:
WODOCIĄGOWYCH I KANALIZACYJNYCH,
CIEPLNYCH, WENTYLACYJNYCH I GAZOWYCH**

Zgodnie z § 4 ust. 2 rozporządzenia Ministra Gospodarki Przestrzennej i Budownictwa z dnia 30 grudnia 1994 r. uprawnienia budowlane do projektowania bez ograniczeń stanowią również podstawę do sprawdzania projektów budowlanych w specjalności objętej tymi uprawnieniami.

UZASADNIENIE

W związku z potwierdzeniem przez Komisję egzaminacyjną, powołaną przez Wojewodę Mazowieckiego Zarządzeniem Nr 128 z dnia 12 czerwca 2001 r., posiadania przez Pana inż. Tomasza Grot wymaganego prawem wykształcenia oraz praktyki zawodowej koniecznej do uzyskania uprawnień budowlanych w powyższej specjalności i po uzyskaniu pozytywnego wyniku z egzaminu na uprawnienia budowlane - orzeczono jak w sentencji.

Od niniejszej decyzji przysługuje odwołanie do Głównego Inspektora Nadzoru Budowlanego w terminie 14 dni od daty otrzymania decyzji za pośrednictwem Wojewody Mazowieckiego.



Z up. Wojewody Mazowieckiego
ARCHITEKT WOJEWÓDZKI
Barbara Łasińska
mgr Inż. arch. Barbara Łasińska

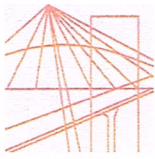

MAZOWIECKA
OKRĘGOWA
I Z B A
INŻYNIERÓW
BUDOWNICTWA

Warszawa, 29 listopada 2012

Zaświadczenie

Pan TOMASZ GROT

miejsce zamieszkania:

*ul. WOJSKIEGO 11, STANISŁAWÓW PIERWSZY
05-126 Nieporęt*

jest członkiem Mazowieckiej Okręgowej Izby Inżynierów Budownictwa

o numerze ewidencyjnym: MAZ/IS/5083/01

i posiada wymagane ubezpieczenie od odpowiedzialności cywilnej.

Niniejsze zaświadczenie jest ważne

od dnia: 1 stycznia 2013 r. do dnia: 31 grudnia 2013 r.

MAZOWIECKA OKRĘGOWA IZBA
INŻYNIERÓW BUDOWNICTWA
Z-ca PRZEWODNICZĄCEGO
[Signature]
mgr inż. Jerzy Kotowski

Biuro: ul. 1 Sierpnia 36B, 02-134 Warszawa, tel. 22 868 35 35, 22 868 35 81, 22 868 35 82, fax 22 868 35 49, www.maz.piib.org.pl e-mail: biuro@maz.piib.org.pl
NIP 525-22-58-203. Dział Członkowski: tel. 22 878 04 11, 22 826 11 05, fax 22 300 99 00. Dział Szkoleni: tel. 22 828 34 10, 22 868 35 50
Komisja Kwalifikacyjna: tel. 22 878 04 03, 22 878 04 04, fax 22 826 28 67 w. 153

Projektant
Tomasz Grot
ul. Wojskiego 11
Stanisławów Pierwszy
05-126 Nieporęt

MAZOWIECKI URZĄD WOJEWODZKI
w Warszawie
Wydział Infrastruktury i Środowiska
Pl. Bankowy 3/5, 00-950 Warszawa

OŚWIADCZENIE

Zgodnie z treścią Ustawy z dnia 7 lipca 1994 r. – Prawo budowlane (jednolity tekst z 2003 r. Dz. U. Nr 207, poz 2016 z późniejszymi zmianami) oświadczam, że Projekt budowlany sieci kanalizacji sanitarnej w ul. Szosa Jadowska w Duczkach w gminie Wołomin w działce nr ewidencyjny 2 obręb 04 jest kompletny, został wykonany prawidłowo z punktu widzenia celu, jakemu ma służyć i w odniesieniu do art. 20 Prawa Budowlanego został wykonany zgodnie z przepisami i zasadami wiedzy technicznej.

Projektant : inż. Tomasz Grot

PROJEKTANT
inż. Tomasz Grot
UPRAWNIENIA BUDOWLANE DO PROJEKTOWANIA
BEZ OGRANICZEŃ
w szczególności instalacyjnej w zakresie sieci, instalacji i urządzeń:
wodociągowych i kanalizacyjnych,
ciepłych, wentylacyjnych i gazowych
Nr ewid. Wa-243/01

Upr. bud. Wa – 243/01

URZĄD WOJEWÓDZKI

w Warszawie

Wydział Nadzoru Urbanistycznego
i Budowlanego

Nr ewidencyjny Wa-507/94

Warszawa, 20 lipca 1994r.

MAZOWIECKI URZĄD WOJEWÓDZKI
w Warszawie
Wydział Infrastruktury i Środowiska
Pl. Bankowy 3/5, 00-950 Warszawa

STWIERDZENIE POSIADANIA PRZYGOTOWANIA ZAWODOWEGO
do pełnienia samodzielnej funkcji technicznej w budownictwie

Na podstawie art. 18 ust. 5 i art. 57 ust. 3 ustawy z dnia 24 października 1974 r. — Prawo budowlane (Dz. U. Nr 38, poz. 229) oraz § 2 ust.1 pkt 1, § 13 ust.1 pkt 4 lit."a"

rozp. Ministra Gospodarki Terenowej i Ochrony Środowiska z dnia 20.II.1975 r. w sprawie samodzielnych funkcji technicznych w budownictwie (Dz. U. Nr 8, poz. 46 z późn. zmianami).

STWIERDZAM

ze Ob. GRAŻYNA DANUTA OŚKÓ c.Wacława
magister inżynier inżynierii środowiska

urodzony(a) dnia 20 lutego 1959 r. Dębówka

posiada przygotowanie zawodowe do pełnienia samodzielnej funkcji technicznej
projektanta

w specjalności instalacyjno-inżynieryjnej w zakresie sieci
sanitarnych:

do sporządzania projektów sieci wodociągowych, kanalizacyjnych gazowych i ciepłych uzbrojenia terenu.-

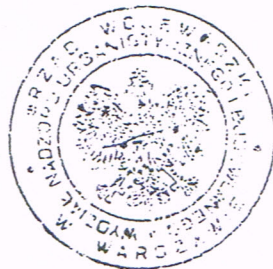

Z up. Wojewody Warszawskiego
mgr inż. arch. Zbigniew Gąbki
p.o. DYREKTORA WYDZIAŁU
Nadzoru Urbanistycznego i Budowlanego

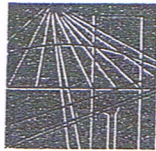

MAZOWIECKA
OKRĘGOWA
I Z B A
INŻYNIERÓW
BUDOWNICTWA

Warszawa, 11 grudnia 2012

Zaświadczenie

Pani GRAŻYNA DANUTA OŚKO

miejsce zamieszkania:

ul. BRZozowa 24 A

05-230 KObYŁKA

jest członkiem Mazowieckiej Okręgowej Izby Inżynierów Budownictwa

o numerze ewidencyjnym: MAZ/IS/1234/01

i posiada wymagane ubezpieczenie od odpowiedzialności cywilnej.

Niniejsze zaświadczenie jest ważne

od dnia: 1 stycznia 2013 r. do dnia: 31 grudnia 2013 r.

MAZOWIECKA OKRĘGOWA IZBA
INŻYNIERÓW BUDOWNICTWA
Przewodniczący Rady

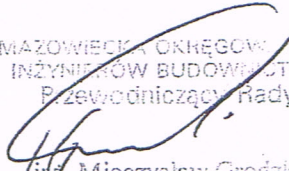
inż. Mieczysław Grodzki

Projektant sprawdzający
Grażyna Ośko
ul. Brzozowa 24
05-230 Kobyłka

MAZOWIECKI URZĄD WOJEWODZKI
w Warszawie
Wydział Infrastruktury i Środowiska
Pl. Bankowy 3/5, 00-950 W.

OŚWIADCZENIE

Zgodnie z treścią Ustawy z dnia 7 lipca 1994 r. – Prawo budowlane (jednolity tekst z 2003 r. Dz. U. Nr 207, poz 2016 z późniejszymi zmianami) oświadczam, że Projekt budowlany sieci kanalizacji sanitarnej w ul. Szosa Jadowska w Duczkach w gminie Wołomin w działce nr ewidencyjny 2 obręb 04 jest kompletny, został wykonany prawidłowo z punktu widzenia celu, jakiemu ma służyć i w odniesieniu do art. 20 Prawa Budowlanego został wykonany zgodnie z przepisami i zasadami wiedzy technicznej.

Projektant sprawdzający: mgr inż. Grażyna Ośko

mgr inż. Grażyna Danuta Ośko
Upr. bud. do proj. i kier. rob. bud.
bez ograniczeń w specjalności instal.
inżynierskiej w zakresie sieci sanitarnych
Nr Wa-507/94 i Wa-995/94



Upr. bud. Wa – 507/94